

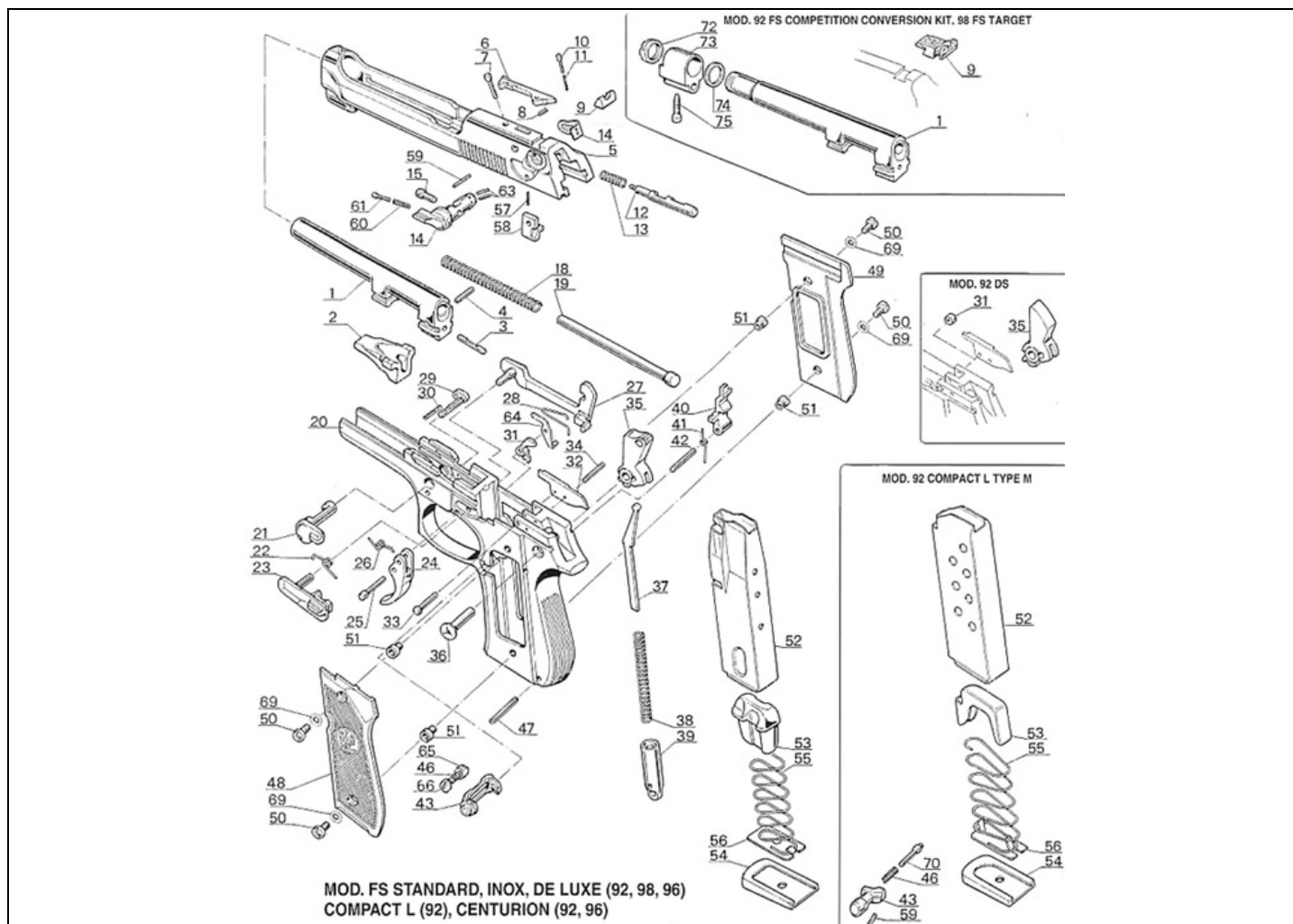

















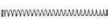
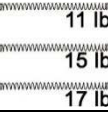











RICAMBI BERETTA Serie 92













N°	DESCRIZIONE	VARIANTE	CODICE	FOTO	PREZZO
2+3	Blocco chiusura completo di piolo		C61461		44,00
3	Piolo blocco chiusura		C5A443		4,00
4	Spina elastica piolo blocco chiusura		C97117		4,00
6	Estrattore, brunito		C52258		24,20
7	Perno estrattore, brunito		C54930		4,00
8	Molla estrattore		C90224		4,00

	Tacca di mira per M9A1	E01159		14,90
	Tacca di mira per 92/96/98 Combat	C61045		64,90
9	Tacca di mira regolabile per 92/96/98/90Two. Sostituendo la tacca di mira con una TPU, regolabile in altezza e in derivazione tramite le solide viti a click, puoi trasformare la tua semi-automatica in un'arma moderna, pronta per il tiro sportivo. Funziona con il mirino originale Si monta sulla coda di rondine già esistente senza necessità di fresature Realizzata in acciaio con lavorazione CNC Coda di rondine conica per un miglior bloccaggio nel carrello Chiave esagonale e cacciavite di regolazione inclusi	TPU92BE07		74,50
10	Piolo leva collegamento	C92202		4,00
11	Molla piolo leva collegamento	C90236		4,00
12	Percussore	C54973		11,00
	Percussore per 92/96/98 con sicura sul fusto	C99006		11,00
13	Molla percussore	C90173		4,00
	Leva sicura destra, usata			15,00
14	Leva sicura destra maggiorata per 92X Performance Rispetto alla leva standard è allargata sia verso l'esterno che verso il cane. Progettata per seguire le linee dell'arma, questa leva garantisce maggiori prestazioni e un look aggressivo. Consigliata per IPSC. Può essere combinato con qualsiasi leva sinistra 92X Performance	C5K485		103,00
	Leva sicura sinistra maggiorata per 92X Performance Rispetto alla leva standard è allargata sia verso l'esterno che verso il cane. Progettata per seguire le linee dell'arma, questa leva garantisce maggiori prestazioni e un look aggressivo. Consigliata per IPSC. Può essere combinato con qualsiasi leva destra 92X Performance	C5K484		103,00



15	Piolo percussore	C55816		4,00
	Molla di recupero originale da 13 Lb per tutte le pistole della Serie 92 (98/96/M9/92X ecc.) in tutti i calibri (9 mm, .40 SW)	C90198		4,00
	Molla di recupero originale da 13 Lb per tutte le pistole della Serie 92 (98/96/M9/92X ecc.) in tutti i calibri (9 mm, .40 SW). La molla viene protetta con un rivestimento che ne garantisce l'inattaccabilità dagli agenti corrosivi. E' caratterizzata da un colore oro brillante	C90198D		6,00
	Molla di recupero da 11 Lb (più leggera della Standard 13 Lb) per tutte le pistole della Serie 92 (98/96/M9/92X ecc.) in tutti i calibri (9 mm, 40 SW)	C9A336		9,00
18	Beretta Pro Parts Kit composto da 3 molle di peso diverso 11, 15 e 17 Lb) rispetto alla molla originale (13 Lb), compatibili con tutte le pistole della Serie 92 Full Size per provare diverse configurazioni e trovare quella più adatta alle proprie preferenze. Consigliato per IPSC e IDPA	E02429		16,40
	Molla di recupero originale per tutte le pistole della Serie 92 Compact in tutti i calibri (9 mm, 40 SW)	C90303		4,00
18+19	Gruppo molla di recupero per 92/96/98 A1	C88036		19,50
19	Guidamolla recupero in plastica	C59244		13,50
21	Chiavistello/leva di smontaggio	C5F220		22,00
22	Molla leva arresto otturatore	C54113		4,00
23	Leva arresto otturatore	C53983		23,00
	Leva arresto otturatore maggiorata da competizione, presenta una paletta sporgente di 7 mm ed inclinata per una maggiore rapidità di svincolo. Consigliata per IPSC	C5K831		66,00

	Grilletto in metallo brunito, usato	C52802		20,00
	Grilletto in metallo argentato	C52802A		40,00
24	Grilletto da competizione in acciaio brunito con zigrinatura verticale frontale per un'aderenza massima in tutte le condizioni. Consigliato per IPSC. Il particolare dentino posteriore converte la pistola in sola singola azione. Compatibile con serie 92 e 92X Performance	C5L413		38,50
	Grilletto leggero da competizione in alluminio con zigrinatura verticale frontale per un'aderenza massima in tutte le condizioni. Consigliato per IPSC. Anodizzato nero. Compatibile con serie 90 e 92X Performance. Colore nero	C5K834		33,00
	Grilletto leggero da competizione in alluminio con zigrinatura verticale frontale per un'aderenza massima in tutte le condizioni. Consigliato per IPSC. Anodizzato blu. Compatibile con serie 90 e 92X Performance. Colore blu	C5K836		33,00
	Vite regolazione grilletto 92X M3x10	C97196		4,00
25	Perno grilletto	C55161		4,00
26	Molla grilletto	C54066		4,00
28	Molla leva collegamento	C54124		4,00
29	Pulsante chiavistello/leva smontaggio	C56007		14,50
31	Leva disarmo cane	C5F221		20,50
33	Perno leva disamo cane	C54919		4,00
34	Spina elastica espulsore 2x18 mm	C97044		4,00

	Cane Standard	C51273		26,60
	Cane scheletrato	C5K950		39,00
35	Cane scheletrato Steel inox. Conferisce alla tua Beretta un look aggressivo. Il cane traforato originale Beretta non solo è esteticamente accattivante ma aumenta la velocità di percussione grazie al peso ridotto	C5B181		49,50
	Cane scheletrato da competizione con rivestimento DLC, riduce la precorsa di 2 mm	C5L047		49,50
	Cane alleggerito brunito. Ha lo stesso peso del cane scheletrato ma con un'estetica più tradizionale	E00251		48,40
36	Perno cane per serie F (no FS)	C54946F		6,00
37	Biella portamolla cane	C56019		6,60
	Molla cane Standard	C90047		4,40
38	Molla cane alleggerita M9A3 Tipo D, riduce il peso di scatto di ~250 g, suggerita per cani standard non scheletrati. Compatibile con pistole Beretta Serie 90, Serie PX4 e Serie 8000	C99001		7,70
	Molla cane Competition 8000/D, da competizione, riduce il peso di scatto di ~500 g, suggerita per cani scheletrati. Compatibile con pistole Beretta Serie 90, Serie PX4 e Serie 8000	C90160		7,70
39	Tappo fusto porta-correggiolo			6,00
	Leva scatto Standard	C53167		22,00
40	Leva scatto Match 92X Performance con rivestimento DLC per uno scatto più leggero, compatibile con tutte le pistole serie 92 senza abbatti-cane	C5K948		38,50
41	Molla leva scatto	C54183		4,00
	Perno leva scatto Standard	C92190		4,00
42	Perno leva scatto 92X Performance	C5K366		4,00

	Gruppo sgancio caricatore in metallo	C88141		33,00
43+46+65+66	Gruppo sgancio caricatore maggiorato. Compatibile con pistole bifilari della serie 92/96/98, M9A1, M9A3	C86992		33,00
46	Molla sgancio caricatore	C90178		4,00
47	Spina elastica tappo fusto 3x20 mm	C97007		4,00
	Guance in gomma montate di serie sulle versioni Inox, compatibili con tutti i modelli della serie 90 92/96/98 ad esclusione delle versioni Stock, Combat, Billennium, Compact e Compact Type M	E00762		39,90
48+49	Guance HOGUE in nylon ad alto grip. Compatibili con tutti i modelli della serie 90 92/96/98 ad esclusione delle versioni Stock, Combat, Billennium, Compact e Compact Type M	92110		28,00
	Guance speciali in plastica extra-sottile esclusive per i modelli Stock e Combat. Compatibili con 92/96/98 Stock e Combat, 92/98 Billennium	E00756		24,90
	BERETTA Vertec FDE Guance in polimero con zigrinatura fine super grippante, colore Flat Dark Earth. Compatibili con 92X tutte le pistole serie 92 Full Size e Centurion con fusto Vertec e sicura sull'otturatore	JGM9A3S		29,80
	Vite guancia con intaglio per cacciaviti e testa più sottile per modelli Stock/Combat	C95066		4,40
50	Vite guancia a brugola	C95317		5,50
	Vite guancia Torx	C9A032		6,60
	Bussola vite guancia	C50731		4,00
51	Bussola vite guancia Stock, di altezza inferiore a quella standard, necessaria per le guance sottili	C56756		7,70

	Caricatore 98 9x21 15 colpi	C85991		38,90
	Caricatore 98 9x21 15 colpi, usato per evento dimostrativo, con fondello nuovo			28,00
	Caricatore 98 9x21 15 colpi, usato	C85991U		25,00
52->56				
	Caricatore 92 9x19 17 colpi	C83746		38,90
	Caricatore 98 F Compact cal.7,65 Parabellum	C85985		40,00
54	Fondello caricatore in acciaio rivestito in plastica. Le prestazioni dell'acciaio unite alla alta inalterabilità della plastica permettono di avere un prodotto bello, durevole e robustissimo. Intercambiabile su tutti i caricatori bifilari serie 92/96/98 10 o 15 colpi	C57058		6,60
54	Fondello caricatore in acciaio rivestito in plastica. Le prestazioni dell'acciaio unite alla alta inalterabilità della plastica permettono di avere un prodotto bello, durevole e robustissimo. Intercambiabile su tutti i caricatori bifilari serie 92/96/98 10 o 15 colpi. Usato in ottimo stato	C57058U		2,50
54	Pad caricatore in gel. Il compagno ideale per le tue sessioni di allenamento o le tue gare di tiro. Il pad protegge il caricatore dai danni provocati dalle cadute, prolungandone la vita utile. Compatibile con la maggior parte dei caricatori bifilari, si applica direttamente al fondello (autoadesivo) e può essere riutilizzato, attaccato e staccato ripetutamente. Mantiene le proprietà originali di adesione con una semplice pulizia con acqua e sapone. Conf. 4 pz.	E02630		17,50
57	Molla sicura percussore	C90236		4,00
58	Sicura percussore	C51721		10,00
59	Spina elastica sicura percussore 2x2 mm	C97037		4,00
60	Molla piolo sicura	C90237		4,00
61	Piolo sicura	C55864		4,00
63	Spina leva sicura	C97122		4,00
64	Leva sicura percussore	C55535		6,00
69	Rondella elastica dentellata per viti guance	C97065		4,00

71 Mirino per 92/96/98 Stock e Billennium, h. 5 mm, l. 3,3 mm	C58499		18,90
72 Ghiera fissaggio canna per 98 FS Target	C53179		22,00
<p>Kit scatto BERETTA Xtreme S Ottieni le prestazioni della nuova 92X con la tua pistola Beretta serie 90 con questo kit gruppo scatto Xtreme S, appositamente progettato per ridurre il peso di scatto grazie allo speciale rivestimento DLC (Diamond Like Carbon) presente su tutte le parti principali e il kit molle per garantire prestazioni ottimali di tutto il kit, che comprende:</p> <ul style="list-style-type: none"> - Grilletto 92X in acciaio con rivestimento DLC; - Cane scheletrato in acciaio con rivestimento DLC; - Leva scatto in acciaio con rivestimento DLC; x - Leva collegamento in acciaio con rivestimento DLC; - Molla cane alleggerita tipo D; - Molla leva collegamento; - Molla leva scatto; - Molla grilletto; - Perno tappo fusto. <p>Compatibile con tutte le pistole della serie 90 (92, 96, 98, 92A1, 96A1, 98A1, M9A1, M9A3. Il kit è raccomandato solamente per l'uso sportivo. Il montaggio sulla pistola deve essere effettuato da un tecnico specializzato</p>			
x Vite fissaggio cover RDO Vite da utilizzare per fissare le cover sui carrelli fresati RDO della serie 92	C9A311		4,00

E02568

**110,00**
ESAURITO